

**INSPIRON™**

**SETUPGIDS**



**YOURS IS HERE**



# INSPIRON™

## SETUPGIDS

Model W01B

type W01B001

# Opmerkingen, waarschuwingen en gevaarkennisgevingen

 **OPMERKING:** Een **OPMERKING** duidt belangrijke informatie aan voor een beter gebruik van de computer.

 **VOORZICHTIG:** Een **WAARSCHUWING** duidt potentiële schade aan hardware of potentieel gegevensverlies aan en vertelt u hoe het probleem kan worden vermeden.

 **GEVAARKENNISGEVING:** Een **WAARSCHUWING** duidt een risico van schade aan eigendommen, lichamelijk letsel of overlijden aan.

Als u een Dell™-computer uit de n-serie hebt aangeschaft, zijn de verwijzingen naar de Microsoft® Windows®-besturingssystemen in dit document niet van toepassing.

---

**Informatie in dit document kan zonder voorafgaande kennisgeving worden gewijzigd.**

© 2009 Dell Inc. Alle rechten voorbehouden.

Verveelvoudiging van deze documenten op welke wijze dan ook zonder de schriftelijke toestemming van Dell Inc. is strikt verboden.

De in deze tekst gebruikte handelsmerken zijn: *Dell*, het *DELL*-logo, *YOURS IS HERE* en *DellConnect* zijn handelsmerken van Dell Inc.; *Intel*, *Pentium* en *Celeron* zijn geregistreerde handelsmerken en *Core* is een handelsmerk van Intel Corporation in de Verenigde Staten en andere landen; *Microsoft*, *Windows*, *Windows Vista* en het startknoplogo van *Windows Vista* zijn ofwel handelsmerken of geregistreerde handelsmerken van Microsoft Corporation in de Verenigde Staten en/of andere landen; *Bluetooth* is een geregistreerd handelsmerk dat eigendom is van Bluetooth SIG, Inc. en onder licentie wordt gebruikt door Dell.

Overige handelsmerken en handelsnamen kunnen in dit document worden gebruikt om naar entiteiten te verwijzen die het eigendomsrecht op de merken dan wel de namen van hun producten claimen. Dell Inc. claimt op geen enkele wijze enig eigendomsrecht ten aanzien van andere handelsmerken of handelsnamen dan haar eigen handelsmerken en handelsnamen.

# Inhoud

<b>Uw Inspiron One installeren. . . . .</b>	<b>5</b>	Connectoren op het achterpaneel . . . . .	26
Voordat u de computer installeert . . . . .	5	Weergavefuncties . . . . .	28
Het toetsenbord en de muis aansluiten. . . . .	6	Software-onderdelen . . . . .	30
Het netsnoer aansluiten . . . . .	7	Dell Dock . . . . .	34
Sluit de netwerkkabel aan (optioneel). . . . .	8	<b>Problemen oplossen . . . . .</b>	<b>35</b>
De computerstandaard aanpassen . . . . .	10	Pieptoncodes. . . . .	35
Druk op de aan/uit-knop. . . . .	11	Netwerkproblemen . . . . .	36
Microsoft Windows installeren . . . . .	12	Voedingsproblemen. . . . .	37
Verbinding maken met internet (optioneel). . . . .	12	Problemen met geheugen . . . . .	38
<b>Uw Inspiron One gebruiken . . . . .</b>	<b>16</b>	Vastlopen en softwareproblemen . . . . .	39
Onderdelen rechterzijde . . . . .	16	<b>Ondersteuningshulpmiddelen</b>	
Knoppen en aansluitingen op het		<b>gebruiken . . . . .</b>	<b>41</b>
rechterpaneel. . . . .	18	Dell Support Center . . . . .	41
Onderdelen linkerzijde . . . . .	20	Systeemberichten . . . . .	42
Het optische station gebruiken . . . . .	22	Probleemoplosser voor hardware . . . . .	44
Onderdelen achterzijde. . . . .	24	Dell Diagnostics . . . . .	44

## Inhoud

<b>Het besturingssysteem herstellen</b> . . . . .	<b>48</b>	Productinformatie . . . . .	57
Systeemherstel . . . . .	48	Items retourneren voor reparatie of restitutie onder de garantie . . . . .	58
Dell Factory Image Restore . . . . .	50	Voordat u belt. . . . .	59
Het besturingssysteem opnieuw installeren. . . . .	52	online contact opnemen . . . . .	60
<b>Hulp verkrijgen</b> . . . . .	<b>54</b>	<b>Meer informatie en bronnen</b> . . . . .	<b>62</b>
Technische ondersteuning en klantenservice . . . . .	55	<b>Basisspecificaties</b> . . . . .	<b>64</b>
DellConnect . . . . .	55	<b>Bijlage</b> . . . . .	<b>68</b>
Online services . . . . .	56	Kennisgeving over Macrovision. . . . .	68
Geautomatiseerde bestelstatusservice. . . . .	57	<b>Index</b> . . . . .	<b>69</b>

# Uw Inspiron One installeren

In deze sectie vindt u informatie over het installeren van uw Inspiron™ One.



**GEVAARKENNISGEVING:** Voordat u aan een van de procedures in dit gedeelte begint, dient u de veiligheidsinstructies te lezen die met de computer zijn meegeleverd. Raadpleeg voor meer informatie over veiligheidsrichtlijnen onze website over wet- en regelgeving op [www.dell.com/regulatory\\_compliance](http://www.dell.com/regulatory_compliance).



**OPMERKING:** Het serviceplaatje voor uw computer bevindt zich op de achterzijde van de computer. Gebruik deze code om de computer te identificeren wanneer u de Dell Support-website bezoekt of contact opneemt met de technische ondersteuning.

## Voordat u de computer installeert

Let er bij het plaatsen van de computer op dat u aan de rechterkant toegang hebt tot een stroombron, schakelaars en aansluitingen, dat er voldoende ventilatie is en een stabiele, vlakke ondergrond om de computer op te plaatsen.

Als de luchtstroom rond uw Inspiron One beperkt wordt, kan dit leiden tot oververhitting. Om oververhitting te voorkomen, dient u ten minste 10,2 cm ruimte vrij te laten aan de achterzijde van de computer en minimaal 5,1 cm aan alle overige zijden. U mag de computer nooit ingeschakeld in een afgesloten ruimte zoals een kast of een lade plaatsen.

## Het toetsenbord en de muis aansluiten

Sluit het USB-toetsenbord en de muis aan op de USB-connectoren van de computer.

-  **OPMERKING:** Als u bij uw computer een draadloos toetsenbord en een draadloze muis hebt aangeschaft, sluit u de USB-ontvanger aan op de USB-connector. Raadpleeg voor meer informatie de documentatie die bij uw toetsenbord en muis werd geleverd.

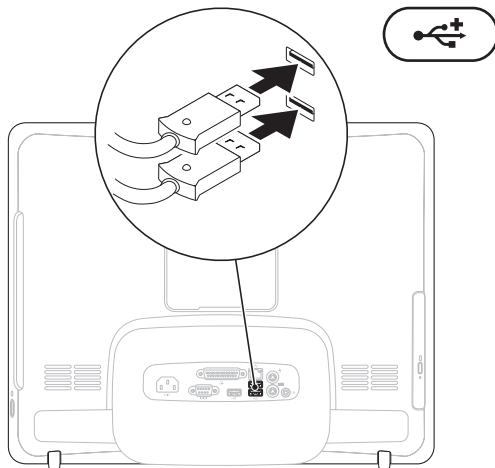



## Het netsnoer aansluiten

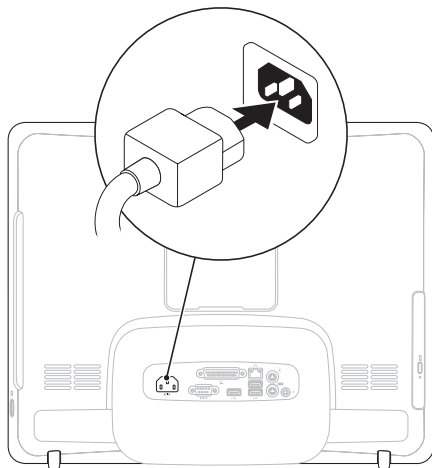

## Sluit de netwerkkabel aan (optioneel)

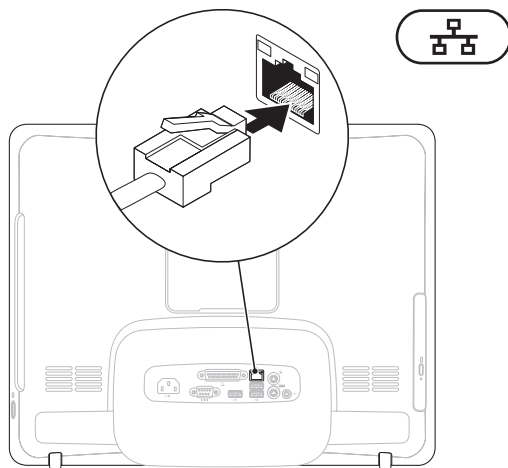

Voor het voltooien van de installatie van deze computer is geen netwerkverbinding vereist, maar als u een bestaand netwerk of een internetverbinding hebt via een kabelverbinding (zoals een thuis kabelmodem of ethernetplug) kunt u dit nu aansluiten.

 **OPMERKING:** Gebruik alleen een ethernetkabel (RJ45-connector) om de netwerkconnector aan te sluiten. Sluit geen telefoonkabel (RJ11-connector) aan op de netwerkconnector.

U sluit de computer aan op een netwerk- of breedbandapparaat door het ene uiteinde van een netwerkkabel aan te sluiten op een netwerkpoort of een breedbandapparaat. Sluit het andere uiteinde van de netwerkkabel aan op de connector (RJ45-connector) op het achterpaneel van de computer. Een klikgeluid geeft aan dat de netwerkkabel goed vastzit.

## De computerstandaard aanpassen

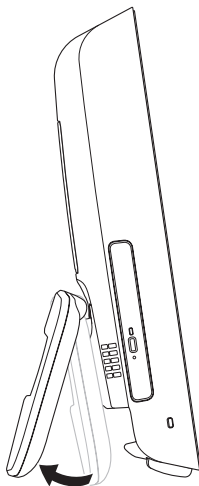

**⚠ GEVAARKENNISGEVING:** Gebruik de standaard niet om de computer te dragen.

**✍ OPMERKING:** De standaard moet worden gesloten voordat u de computer in combinatie met een VESA-wandbeugel gebruikt.

Trek aan de standaard om de gewenste kijkhoek van het beeldscherm in te stellen. U hoort een duidelijke klik als u de standaard open- of dichtklapt. Uw computer is geschikt voor UL-gecertificeerde VESA-wandbeugels. Voor de juiste montage dient u (voor elk) vier 0,7 x 10 mm lange schroeven met een diameter van 4 mm te gebruiken.

## Druk op de aan/uit-knop

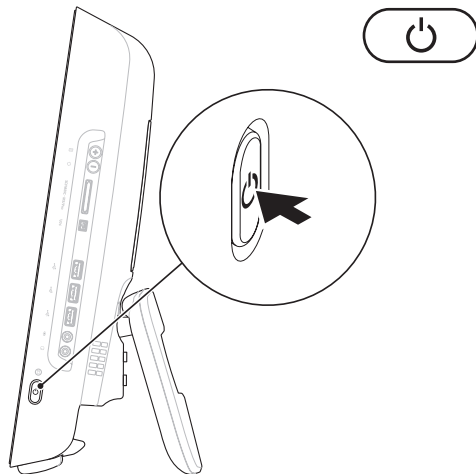

### Microsoft Windows installeren

Op uw Dell-computer is het Microsoft® Windows® besturingssysteem geïnstalleerd. Volg de instructies op het scherm om Windows voor het eerst in te stellen. Het Windows-installatiescherm leidt u door verschillende procedures, zoals het accepteren van licentieovereenkomsten, het instellen van voorkeuren en het instellen van een internetverbinding. Het kan enige tijd duren om Windows te installeren.

 **VOORZICHTIG: Onderbreek het installatieproces van uw besturingssysteem niet. Als u dit toch doet, kan uw computer onbruikbaar worden en zult u het besturingssysteem opnieuw moeten installeren.**

 **OPMERKING:** Om ervoor te zorgen dat uw computer optimaal presteert, wordt aanbevolen het nieuwste BIOS en stuurprogramma's voor uw computer te downloaden en te installeren. Deze zijn beschikbaar op de Dell Support-website: [support.dell.com](http://support.dell.com).

### Verbinding maken met internet (optioneel)

Als u verbinding met internet wilt maken, hebt u een externe modem of netwerkverbinding en een internetaanbieder nodig.

Als u aanvankelijk geen externe USB-modem of WLAN-adapter hebt aangeschaft, kunt u deze verkrijgen op de website van Dell: [www.dell.com](http://www.dell.com).

### Een vaste verbinding instellen

- Als u een inbelverbinding gebruikt, sluit u het telefoonsnoer aan op de externe USB-modem (optioneel) en op de telefoonaansluiting voordat u de internetverbinding instelt.
- Als u een ADSL- of kabel-/satellietmodem gebruikt, moet u contact opnemen met uw internetaanbieder voor installatie-instructies.

Om de instelling van uw vaste internetverbinding te voltooien, volgt u de instructies in “De internetverbinding instellen” op pagina 14.

### **Een draadloze verbinding instellen**

Voordat u de draadloze internetverbinding kunt gebruiken, moet u het systeem aansluiten op uw draadloze router.

#### *Windows Vista*<sup>®</sup>

1. Sla eventuele geopende bestanden op en sluit deze en eventuele geopende programma's af.
2. Klik op **Start**  → **Verbinding maken**.
3. Volg de instructies op het scherm om het instellen te voltooien.

#### *Windows*<sup>®</sup> 7

1. Sla eventuele geopende bestanden op en sluit deze en eventuele geopende programma's af.
2. Klik op **Start**  → **Configuratiescherm** → **Netwerkcentrum** → **Verbinding maken met een netwerk**.
3. Volg de instructies op het scherm om het instellen te voltooien.

### Uw internetverbinding instellen

Internetaanbieders en hun aanbod zijn per land verschillend. Uw internetaanbieder kan u meer vertellen over het aanbod in uw land.

Als u nu geen verbinding kunt maken terwijl dit eerder wel is gelukt, functioneert het netwerk mogelijk niet. Neem contact op met uw internetaanbieder of probeer het later nog eens.

Zorg ervoor dat u de informatie van uw internetaanbieder bij de hand hebt. Als u geen internetprovider hebt, kan de wizard **Verbinding maken met het Internet** u helpen om een internetaanbieder te vinden.

### Windows Vista

 **OPMERKING:** De volgende instructies betreffen de standaardweergave van Windows. Ze zijn dus mogelijk niet van toepassing als u uw Dell™-computer op de klassieke weergave hebt ingesteld.

1. Sla eventuele geopende bestanden op en sluit deze en eventuele geopende programma's af.
2. Klik op **Start**  → **Configuratiescherm**.
3. Klik op **Netwerk en internet** → **Netwerkcentrum** → **Een verbinding instellen** → **Verbinding met internet maken**. Het venster **Verbinding met internet maken** verschijnt.

 **OPMERKING:** Als u niet weet welk type verbinding u moet selecteren, klikt u op **Help me bij het selecteren** of neem contact op met uw internetaanbieder.

4. Volg de instructies op het scherm en gebruik de installatie-informatie van de internetaanbieder om de installatie te voltooien.



## Windows 7

1. Sla eventuele geopende bestanden op en sluit deze en eventuele geopende programma's af.
2. Klik op **Start**  → **Configuratiescherm** → **Netwerkcentrum** → **Een nieuwe verbinding of netwerk instellen** → **Verbinding met internet maken**.

Het venster **Verbinding met internet maken** verschijnt.

 **OPMERKING:** Als u niet weet welk type verbinding u moet selecteren, klikt u op **Help me bij het selecteren** of neem contact op met uw internetaanbieder.

3. Volg de instructies op het scherm en gebruik de installatie-informatie van de internetaanbieder om de installatie te voltooien.

# Uw Inspiron One gebruiken

In dit gedeelte vindt u informatie over de onderdelen van uw Inspiron One.

## Onderdelen rechterzijde

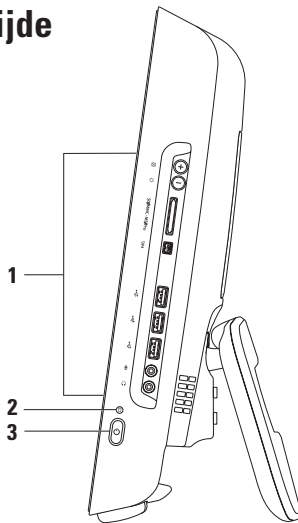

---

**1 Knoppen en aansluitingen op het rechterpaneel:** helderheid instellen en USB-, audio- en andere apparaten aansluiten op de juiste connector.

---

**2**  **Activiteitenlampje vaste schijf:** gaat branden wanneer de computer gegevens leest of schrijft. Een knipperend lampje geeft aan dat de vaste schijf actief is.

 **WAARSCHUWING: Om gegevensverlies te voorkomen, mag u de computer nooit uitschakelen of verplaatsen of de standaard aanpassen wanneer het lampje van de vaste schijf knippert.**





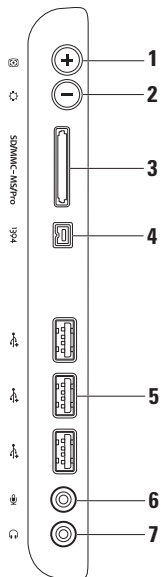

---

**3**  **Aan/uit-knop en -lampje:** indrukken om de computer in of uit te schakelen. Het lampje in het midden van de knop geeft de volgende voedingsstatussen aan:

- Continu brandend oranje lampje: het moederbord kan de initialisatie niet starten. Er kan een probleem zijn met het moederbord of met de stroomvoorziening. Neem voor ondersteuning contact op met Dell, zie "Contact opnemen met Dell" op pagina 60.
  - Knipperend oranje lampje: de computer heeft tijdens de power-on self-test (POST) een storing geconstateerd. Neem voor ondersteuning contact op met Dell, zie "Contact opnemen met Dell" op pagina 60.
  - Knipperend wit lampje: de computer is in de slaapstand.
  - Continu brandend wit lampje: de computer staat aan.
  - Uit: de computer staat uit of is in de slaapstand.
-

## Knoppen en aansluitingen op het rechterpaneel



- 
- 1  **Knop automatische instelling:** het beeldscherm wordt automatisch ingesteld op het binnenkomende videosignaal.
- 
- 2  **Knop voor instellen helderheid:** biedt rechtstreekse toegang tot het bedieningsmenu "Helderheid". U kunt de helderheid verhogen of verlagen door de schuifbalk te bedienen. Gebruik de + (automatische instelknop) of de - (knop voor instellen helderheid) om de schuifbalk te bedienen.
- 
- 3  **8-in-1 geheugenkaartlezer:** biedt een snelle en handige manier om digitale foto's, muziek, video's en documenten weer te geven en te delen die zijn opgeslagen op de volgende digitale geheugenkaarten:
- Secure Digital-geheugenkaart (SD)
  - Secure Digital Input/Output-kaart (SDIO)
  - Multi Media-kaart (MMC)
  - Memory Stick
  - Memory Stick PRO
  - xD-Picture-kaart
  - Hi Speed-SD
  - Hi Density-SD
- 
- 4  **IEEE 1394a-connector:** voor het aansluiten van snelle seriële multimedia-apparaten, zoals digitale videocamera's.
- 
- 5  **USB 2.0-connectoren (3):** voor het aansluiten van USB-apparaten, zoals een muis, toetsenbord, printer, extern station of mp3-speler.
- 
- 6  **Microfoon- of line-inconnector:** voor het aansluiten van een microfoon of een audiokabel.
- 
- 7  **Hoofdtelefoon- of line-outconnector:** voor het aansluiten van een hoofdtelefoon.
- OPMERKING:** Voor het aansluiten van een luidspreker of geluidssysteem met voeding gebruikt u de line-outconnector aan de achterzijde van uw computer.
-

## Onderdelen linkerzijde

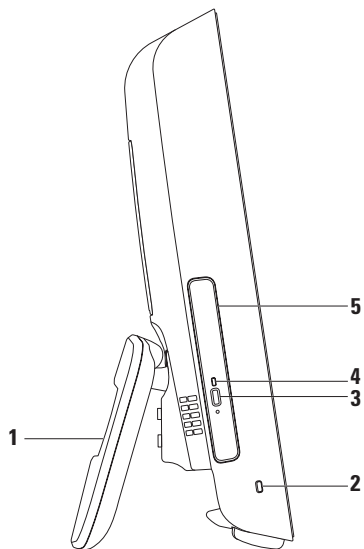

- 
- 1 Computerstandaard:** geeft stabiliteit aan de computer en maakt het mogelijk om het beeldscherm in de gewenste kijkhoek in te stellen.

---

  - 2 Sleuf voor beveiligingskabel:** hier kunt u een in de handel verkrijgbaar slot aan de computer bevestigen.

---

  - 3 Uitwerpknop optisch station:** hiermee kan het optische station worden geopend.

---

  - 4 Lampje optisch station:** knippert als u op de uitwerpknop van het optische station drukt of als een cd/dvd wordt gelezen.

---

  - 5 Optisch station:** voor het weergeven of branden van cd's of dvd's. Plaats een cd/dvd altijd met de bedrukte zijde naar u toe.
-

## Het optische station gebruiken

 **VOORZICHTIG:** Oefen geen druk uit op de cd/dvd-lade wanneer u deze opent of sluit. Zorg dat de lade gesloten is wanneer u het station niet gebruikt.

 **VOORZICHTIG:** Verplaats de computer niet terwijl u een cd of dvd afspeelt.

1. Druk op de uitwerpknop van het optische station.
2. Trek de lade van het optische station naar buiten.
3. Plaats de cd/dvd met de bedrukte zijde naar u toe en druk de cd/dvd op de spil vast.
4. Duw de lade met de cd/dvd voorzichtig in het optische station.



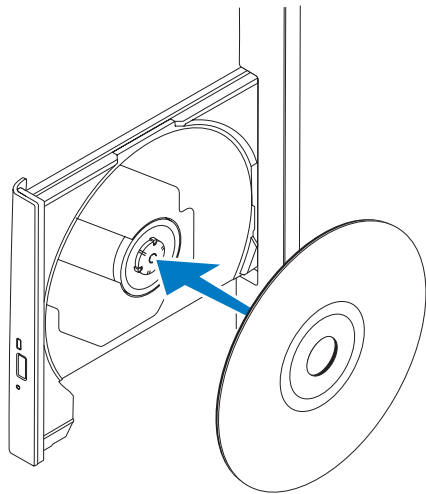

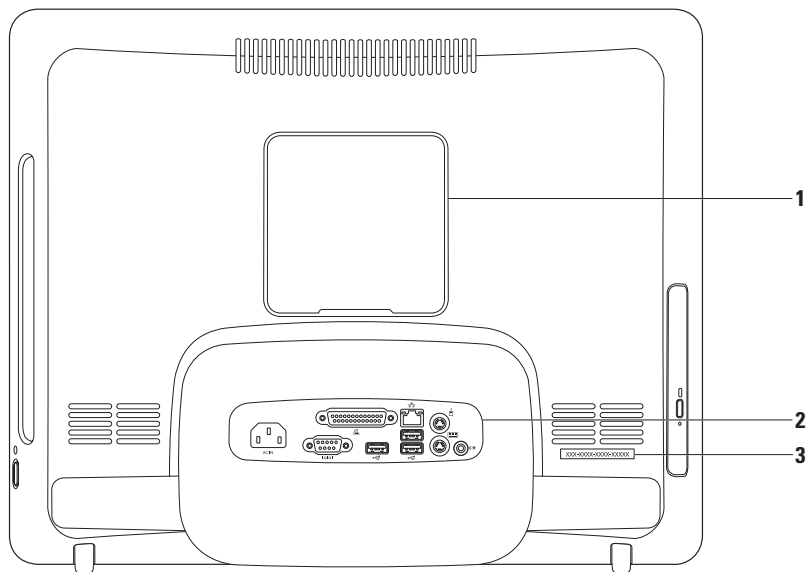

## Onderdelen achterzijde

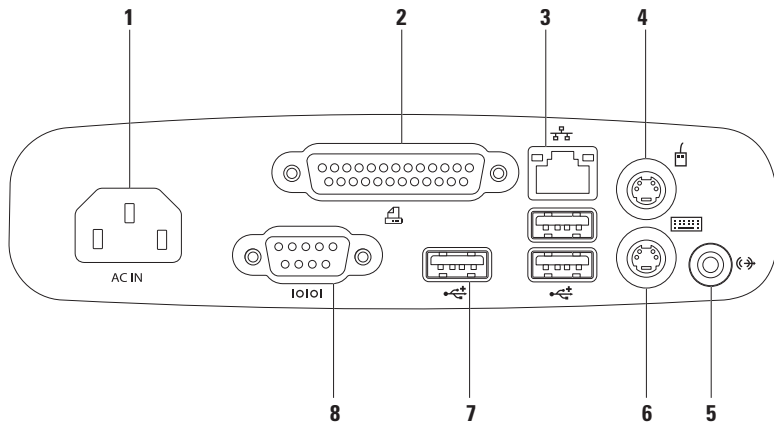

- 
- 1 Afdekking VESA-beugel:** bedekt de schroefgaten in de VESA-beugel. Verwijder deze afdekking om de computer op een VESA-beugel te installeren. De VESA-beugel is te koop via de website van Dell: [www.dell.com](http://www.dell.com).
  - 2 Connectoren op het achterpaneel:** voor het aansluiten van USB-, audio- en andere apparaten op de juiste connectoren.
  - 3 Serviceplaatje/code voor express-service:** u hebt deze informatie nodig om uw computer aan te melden op [support.dell.com](http://support.dell.com) of om contact op te nemen met de technische ondersteuning.
-

## Connectoren op het achterpaneel



- 
- 1  **Voedingsaansluiting:** voor het aansluiten van de voedingskabel. Het uiterlijk van deze connector kan afwijken.

---

  - 2  **Parallele connector:** voor het aansluiten van oudere printers en scanners.

---

  - 3  **Netwerkconnector:** voor het aansluiten op een netwerk- of breedbandapparaat als u een vast netwerk gebruikt. De twee lampjes naast de connector geven de status en activiteit aan van een vaste netwerkverbinding.

---

  - 4  **PS/2-muisconnector:** voor het aansluiten van een standaard PS/2-muis.

---

  - 5  **Line-outconnector:** voor het aansluiten van een luidspreker met voeding of een geluidssysteem.

---

  - 6  **PS/2-toetsenbordconnector:** voor het aansluiten van een standaard PS/2-toetsenbord.

---

  - 7  **USB 2.0-connectoren (3):** voor het aansluiten van USB-apparaten, zoals een muis, toetsenbord, printer, extern station of mp3-speler.

---

  - 8  **Seriële connector:** voor het aansluiten van oudere printers en externe modems.
-

## Weergavefuncties

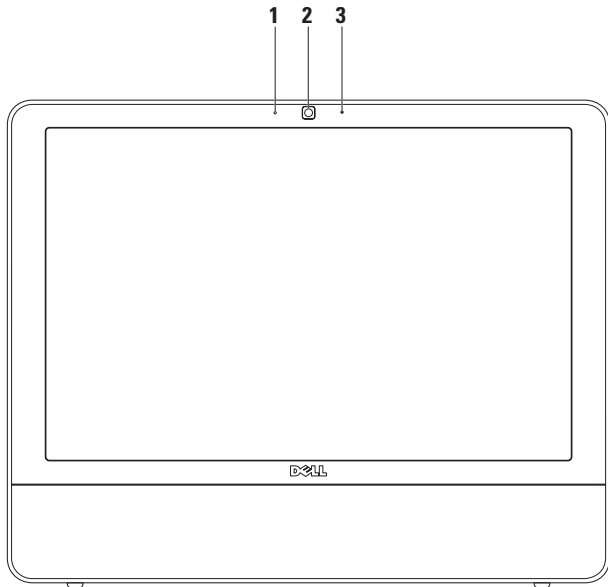

---

**1 Lampje voor camera-activiteit:** geeft aan of de camera aan of uit is.

---

**2 Camera:** ingebouwde camera voor het vastleggen van video, vergaderen en chatten.

---

**3 Microfoon:** biedt geluid van hoge kwaliteit voor videochatten en spraakopname.

---

## Software-onderdelen

 **OPMERKING:** Raadpleeg de *Technologiehandleiding van Dell* op uw computer of de Dell Support-website op **support.dell.com** voor meer informatie over de functies die in deze sectie worden beschreven.

## Productiviteit en communicatie

U kunt uw computer gebruiken om presentaties, brochures, wenskaarten, flyers en spreadsheets te maken. Ook kunt u digitale foto's en afbeeldingen bewerken en weergeven. Kijk op uw aankoopbon welke software op uw computer is geïnstalleerd.

Nadat u verbinding met internet hebt gemaakt, kunt u websites bekijken, een e-mailaccount instellen, bestanden uploaden en downloaden en andere taken uitvoeren.

## Ontspanning en multimedia

U kunt uw computer gebruiken om video's te bekijken, spelletjes te spelen, uw eigen cd's te maken en naar muziek- en internetradiostations te luisteren. Het optische station ondersteunt mogelijk verschillende schijfindelingen zoals cd's en dvd's.

U kunt afbeeldingen en videobestanden downloaden of kopiëren van draagbare apparaten, zoals digitale camera's en mobiele telefoons. Met optionele softwaretoepassingen kunt u muziek- en videobestanden ordenen en maken, opnemen op een schijf, opslaan op draagbare apparaten zoals mp3-spelers en handheld-entertainmentapparaten of afspele en weergeven op aangesloten tv's, projectors en thuisbioscoopapparatuur.



## Het bureaublad aanpassen

U kunt de instelmogelijkheden in het besturingssysteem gebruiken om het uiterlijk, de resolutie, de bureaubladachtergrond, de schermbeveiliging en dergelijke aan te passen.

*Windows Vista*

1. Klik met de rechtermuisknop op een leeg gebied van het bureaublad.
2. Klik op **Aan persoonlijke voorkeur aanpassen** om het venster **Persoonlijke instellingen voor vormgeving en geluiden** te openen voor meer informatie over de opties die u kunt aanpassen.

*Windows 7*

1. Klik met de rechtermuisknop op een leeg gebied van het bureaublad.
2. Klik op **Aan persoonlijke voorkeur aanpassen** om het venster **Vormgeving en geluiden wijzigen** te openen en meer te lezen over de aanpasmogelijkheden.

## Uw energie-instellingen aanpassen

U kunt de energiebeheeropties van uw besturingssysteem gebruiken om de energie-instellingen op uw computer te configureren. Microsoft® Windows® is op uw Dell-computer geïnstalleerd met de volgende opties:

*Windows Vista*

- **Dell aanbevolen:** deze energiebeheeroptie biedt volledige prestaties wanneer u deze nodig hebt, en bespaart stroom wanneer de computer niet wordt gebruikt.
- **Energiebesparing:** deze energiebeheeroptie bespaart stroom door de systeemprestaties te verlagen om de levensduur van de computer te maximaliseren en de hoeveelheid energie die door uw computer tijdens zijn levensduur wordt gebruikt, te verminderen.

## Uw Inspiron One gebruiken

- **Hoge prestaties:** deze energiebeheeroptie biedt de hoogste systeemprestaties door de processorsnelheid aan te passen aan uw activiteit en de systeemprestaties te optimaliseren.

### Windows 7

- **Energiebesparing:** deze energiebeheeroptie bespaart stroom door de systeemprestaties te verlagen om de levensduur van de computer te maximaliseren en de hoeveelheid energie die door uw computer tijdens zijn levensduur wordt gebruikt, te verminderen.
- **Gebalanceerd (aanbevolen):** deze energiebeheeroptie zorgt automatisch voor een balans in de prestaties van uw computer door alleen stroom te geven aan hardware die is ingeschakeld.

## Gegevens overzetten naar een nieuwe computer

### Windows Vista

- **OPMERKING:** De volgende instructies betreffen de standaardweergave van Windows. Ze zijn dus mogelijk niet van toepassing als u uw Dell™-computer op de klassieke weergave hebt ingesteld.

1. Klik op **Start**  → **Configuratiescherm** → **Systeem en onderhoud** → **Introductiecentrum** → **Bestanden en instellingen overzetten**. Als het venster **Gebruikersaccountbeheer** verschijnt, klikt u op **Doorgaan**.
2. Volg de aanwijzingen van de wizard **Windows Easy Transfer**.

*Windows 7*

1. Klik op **Start**  → **Configuratiescherm** → **Aan de slag** → **Gegevens overzetten vanaf een andere computer**.
2. Volg de aanwijzingen van de wizard **Windows Easy Transfer**.

**Een back-up maken van uw gegevens**

Het is raadzaam om regelmatig een back-up van de bestanden en mappen op uw computer te maken. Een back-up maken van bestanden:

*Windows Vista*

1. Klik op **Start**  → **Configuratiescherm** → **Systeem en onderhoud** → **Back-upcentrum** → **Back-up van bestanden maken**.  
In het venster **Gebruikersaccountbeheer** klikt u op **Doorgaan**.

-  **OPMERKING:** Sommige edities van Windows Vista bieden een optie om een back-up van uw computer te maken.
2. Volg de aanwijzingen van de wizard **Back-up van bestanden maken**.

*Windows 7*

1. Klik op **Start**  → **Configuratiescherm** → **Back-upcentrum**.
2. Klik op **Back-up instellen....**
3. Volg de aanwijzingen van de wizard **Back-up configureren**.

## Dell Dock

Dell Dock is een groep pictogrammen die snelle toegang biedt tot veelgebruikte toepassingen, bestanden en mappen. U kunt Dell Dock aan uw persoonlijke smaak aanpassen door:

- Pictogrammen toe te voegen of te verwijderen
- De kleur en locatie van Dell Dock te wijzigen
- Verwante pictogrammen in categorieën te groeperen
- Het gedrag van de pictogrammen te wijzigen

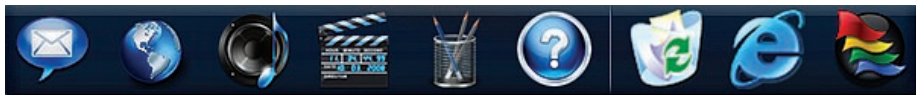

### Een categorie toevoegen

1. Klik met de rechtermuisknop op Dock, en klik op **Toevoegen** → **Categorie**. Het venster **Categorie toevoegen/bewerken** wordt getoond.
2. Voer de naam van de categorie in het veld **Titel** in.
3. Selecteer een pictogram voor de categorie uit het **Selecteer een afbeelding:** -vak.
4. Klik op **Opslaan**.

### Een pictogram toevoegen

Sleep het pictogram naar het Dock of een categorie.

### Een categorie of pictogram verwijderen

1. Klik met de rechtermuisknop op een categorie of pictogram op het Dock en klik op **Snelkoppeling verwijderen** of **Categorie verwijderen**.
2. Volg de aanwijzingen op het scherm.

### Het Dock aan persoonlijke voorkeur aanpassen

1. Klik met de rechtermuisknop op het Dock en klik op **Geavanceerde instelling...**
2. Kies de gewenste optie om het Dock aan uw persoonlijke voorkeur aan te passen.

# Problemen oplossen

Dit gedeelte biedt informatie over het oplossen van problemen met betrekking tot uw computer. Zie "Ondersteuningshulpmiddelen gebruiken" op pagina 41 of "Contact opnemen met Dell" op pagina 60 als u het probleem niet kunt oplossen met de volgende richtlijnen.

## Pieptoncodes

Uw computer kan tijdens het opstarten een reeks pieptonen laten horen als fouten of problemen niet op de monitor kunnen worden weergegeven. Deze reeks pieptonen, ook wel een piepcode genaamd, identificeert een probleem.

Laat uw computer pieptonen horen tijdens het opstarten, noteer dan de pieptoncode en neem contact op met Dell (zie "Contact opnemen met Dell" op pagina 60).

<b>Serie pieptonen (pieptoncode)</b>	<b>Mogelijk probleem</b>
Een	Mogelijke storing moederbord - fout in de BIOS ROM-checksum
Twee	Geen RAM-geheugen gedetecteerd
Drie	Mogelijke moederbordfout - chipsetfout
Vier	RAM-lees-/schrijffout
Vijf	Fout met realtimeklok
Zes	Videokaart- of chipfout
Zeven	Processorfout
Acht	Beeldschermfout

## Netwerkproblemen

### Draadloze verbindingen

#### Als de draadloze netwerkverbinding is verbroken —

De draadloze router is offline, of draadloos is uitgeschakeld op de computer.

- Controleer of uw draadloze router is ingeschakeld en verbonden is met uw gegevensbron (kabelmodem of netwerkhub).
- Interferentie kan uw draadloze verbinding blokkeren of verbreken. Probeer de computer dichterbij uw draadloze router te plaatsen.
- Maak opnieuw een verbinding met de draadloze router (zie “Een draadloze verbinding instellen” op pagina 13).

### Vaste verbindingen

Als de vaste netwerkverbinding is verbroken — de netwerkkabel is beschadigd of niet aangesloten.

- Controleer of de kabel is aangesloten en of deze niet is beschadigd.

De lampjes voor de verbindingintegriteit en netwerkactiviteit op de geïntegreerde netwerkconnector geven aan of uw verbinding werkt en bieden informatie over de status:

#### Verbindingintegriteitslampje

- Groen: er is een goede verbinding tussen een 10/100-Mbps-netwerk en de computer.
- Oranje: er is een goede verbinding tussen een 1000-Mbps-netwerk en de computer.
- Uit: de computer detecteert geen fysieke verbinding met het netwerk.



**OPMERKING:** Het lampje voor de verbindingintegriteit op de netwerkaansluiting is alleen voor de vaste netwerkverbinding. Het lampje voor de verbindingintegriteit geeft geen informatie over de status van draadloze verbindingen.

#### Netwerkactiviteitslampje

- Geel knipperend: geeft netwerkactiviteit aan.
- Uit: geeft aan dat er geen sprake is van netwerkactiviteit.

## Voedingsproblemen

**Als het aan/uit-lampje uit is** — de computer is in de slaapstand of uitgeschakeld, of de computer krijgt geen stroom. Mogelijk is er een probleem met het moederbord.

- Druk op de aan/uit-knop om de normale werking te hervatten.
- Als de computer is aangesloten op een stekkerdoos, gaat u na of de stekkerdoos is aangesloten op een stopcontact en of de stekkerdoos is ingeschakeld. Omzeil voedingsbeschermingsapparaten, stekkerdozen en verlengkabels om te controleren of de computer wordt ingeschakeld.
- Controleer de stroomvoorziening van het stopcontact door er een ander apparaat (bijvoorbeeld een lamp) op aan te sluiten.
- Neem voor ondersteuning contact op met Dell, zie “Contact opnemen met Dell” op pagina 60.

**Als het aan/uit-lampje continu wit brandt en de computer niet reageert** —

Neem voor ondersteuning contact op met Dell, zie “Contact opnemen met Dell” op pagina 60.

**Als het aan/uit-lampje wit knippert** —

De computer is in de slaapstand. Druk op een toets op het toetsenbord, beweeg de muis of druk op de aan/uit-knop om de normale werking te hervatten.

**Als het aan/uit-lampje oranje brandt** —

Het moederbord kan de initialisatie niet starten. Er kan een probleem zijn met het moederbord of met de stroomvoorziening. Neem voor ondersteuning contact op met Dell (zie “Contact opnemen met Dell” op pagina 60).

**Als het aan/uit-lampje oranje knippert** —

De computer heeft tijdens de POST een fout geconstateerd. Het lampje knippert en de drie BIOS-pieptooncodes geven de fout aan. Neem voor ondersteuning contact op met Dell (zie “Contact opnemen met Dell” op pagina 60).

**Als er interferentie optreedt die de ontvangst op uw computer belemmert** — Een ongewenst signaal veroorzaakt interferentie door andere signalen te onderbreken of blokkeren.

Interferentie kan worden veroorzaakt door:

- Verlengsnoeren voor stroom, toetsenborden en muizen.
- Te veel apparaten aangesloten op een stekkerdoos.
- Meerdere stekkerdozen aangesloten op hetzelfde stopcontact.

## Problemen met geheugen

**Als de melding wordt weergegeven dat er onvoldoende geheugen is** —

- Bewaar en sluit alle geopende bestanden of programma's die u niet gebruikt om erachter te komen of het probleem daarmee is opgelost.
- Raadpleeg de documentatie bij de software voor de minimale geheugenvereisten. Neem voor ondersteuning contact op met Dell (zie "Contact opnemen met Dell" op pagina 60).
- Voer de Dell-diagnostiek uit (zie "Dell Diagnostics (Dell-diagnostiek)" op pagina 44).

**Als er andere problemen met het geheugen zijn** —

- Voer Dell-diagnostiek uit (zie "Dell Diagnostics (Dell-diagnostiek)" op pagina 44).
- Neem voor ondersteuning contact op met Dell, zie "Contact opnemen met Dell" op pagina 60.



## Vastlopen en softwareproblemen

**Als de computer niet opstart** — controleer of het netsnoer goed op de computer en het stopcontact is aangesloten.

**Als een programma niet meer reageert** —

Beëindig het programma:

1. Druk gelijktijdig op <Ctrl><Shift><Esc>.
2. Klik op **Toepassingen**.
3. Klik op het programma dat niet meer reageert.
4. Klik op **Taak beëindigen**.

**Als een programma blijft vastlopen** —

raadpleeg de softwaredocumentatie. Indien nodig maakt u de installatie van het programma ongedaan en installeert u het opnieuw.

 **OPMERKING:** Bij software worden normaliter installatie-instructies geleverd in de vorm van een installatiehandleiding of op een cd.

**Als de computer niet meer reageert of het beeldscherm onafgebroken blauw is** —



**WAARSCHUWING:** U loopt het risico gegevens te verliezen als u het besturingssysteem niet afsluit.

Als de computer niet reageert wanneer u op een toets op het toetsenbord drukt of de muis beweegt, houdt u de aan/uit-knop minstens 8-10 seconden ingedrukt totdat de computer uitschakelt. Start de computer vervolgens opnieuw op.

**Als een programma is ontwikkeld voor een eerdere versie van het Microsoft® Windows®-besturingssysteem** —

Voer de wizard **Programmacompatibiliteit** uit. Met de wizard **Programmacompatibiliteit** wordt een programma zodanig geconfigureerd dat dit wordt uitgevoerd in een omgeving die vergelijkbaar is met een eerdere versie van Microsoft Windows.

## Problemen oplossen

### Windows Vista

1. Kik op **Start**  → **Configuratiescherm** → **Programma's** → **Een ouder programma met deze versie van Windows gebruiken**.
2. Klik in het welkomstscherf op **Volgende**.
3. Volg de aanwijzingen op het scherm.

### Windows 7

1. Klik op **Start** .
2. Typ Een ouder programma met deze versie van Windows gebruiken in het zoekvak en druk op <Enter>.
3. Volg de aanwijzingen van de wizard **Programmacompatibiliteit**.

### Als u andere softwareproblemen hebt —

- Schrijf de foutcode en een beschrijving van het probleem op en neem contact op met Dell (zie "Contact opnemen met Dell" op pagina 60).
- Maak direct een back-up van uw bestanden.
- Gebruik een virusscanner om de vaste schijf of cd's te scannen.

- Bewaar en sluit alle geopende bestanden of programma's en sluit de computer af via het menu **Start** .
- Raadpleeg de softwaredocumentatie of neem contact op met de softwareleverancier voor informatie over het oplossen van problemen:
  - Controleer of het programma compatibel is met het besturingssysteem dat op de computer is geïnstalleerd.
  - Controleer of de computer aan de minimale hardwarevereisten voor de software voldoet. Raadpleeg de softwaredocumentatie voor informatie.
  - Controleer of het programma op de juiste wijze is geïnstalleerd en geconfigureerd.
  - Controleer of de stuurprogramma's voor het apparaat niet met het programma conflicteren.
  - Indien nodig maakt u de installatie van het programma ongedaan en installeert u het opnieuw.

# Ondersteuningshulpmiddelen gebruiken

## Dell Support Center

Het **Dell Support Center** biedt service, ondersteuning en systeemspecifieke informatie.

Klik op het pictogram  op de taakbalk om de toepassing te starten.

De startpagina van het **Dell Support Center** toont het modelnummer van uw computer, het serviceplaatje, de express-servicecode en contactinformatie.

De startpagina biedt ook koppelingen naar de volgende onderdelen:

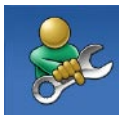

**Zelfhulp** (probleemoplossing, beveiliging, systeemprestaties, netwerk/internet, back-up/herstel en Windows-besturingssysteem)



**Waarschuwingen**  
(waarschuwingen van technische ondersteuning die relevant zijn voor uw computer)



**Ondersteuning door Dell**  
(Technische ondersteuning met DellConnect™, Klantenservice, Training en zelfstudie, Help-informatie met Dell on Call en Online scan met PC CheckUp)



**Over uw computer**  
(Eigenaarshandleiding, Garantie-informatie, Systeeminformatie, Upgrades & accessoires)

Voor meer informatie over het **Dell Support Center** en de beschikbare ondersteuningshulpmiddelen, klikt u op de tab **Services** op **support.dell.com**.

### Systeemberichten

Als er een probleem of fout op uw computer optreedt, kan er een systeembericht worden weergegeven dat u helpt de oorzaak vast te stellen en aangeeft wat u moet doen om het probleem op te lossen.

 **OPMERKING:** Als het door u ontvangen bericht niet in de volgende voorbeelden wordt vermeld, raadpleegt u de documentatie bij het besturingssysteem of het programma dat werd uitgevoerd toen het bericht verscheen. U kunt ook de *Technologiehandleiding van Dell* op uw vaste schijf of de Dell Support-website op [support.dell.com](http://support.dell.com) raadplegen of “Contact opnemen Dell” op pagina 60 lezen voor ondersteuning.

**Waarschuwing! Previous attempts at booting this system have failed at checkpoint [nnnn]. Noteer dit controlepunt en neem contact op met de technische ondersteuning van Dell** — De computer is er drie keer achtereen niet

in geslaagd om de opstartprocedure uit te voeren vanwege dezelfde fout. Neem voor ondersteuning contact op met Dell (zie “Contact opnemen met Dell” op pagina 60).

**Fout in CMOS-checksum:** mogelijke moederbordfout of de RTC-batterij is bijna leeg. Neem voor ondersteuning contact op met Dell (zie “Contact opnemen met Dell” op pagina 60).

**CPU fan failure:** de processorventilator is defect. Neem voor ondersteuning contact op met Dell (zie “Contact opnemen met Dell” op pagina 60).

**Storing in de vaste schijf:** mogelijke storing in de vaste schijf tijdens POST. Neem voor ondersteuning contact op met Dell (zie “Contact opnemen met Dell” op pagina 60).

**Storing bij het lezen van de vaste schijf:** mogelijke storing in de vaste schijf tijdens de opstarttest van de vaste schijf. Neem voor ondersteuning contact op met Dell (zie “Contact opnemen met Dell” op pagina 60).

**Keyboard failure (toetsenbord werkt niet):**

het toetsenbord werkt niet of de kabel zit los. Vervang het toetsenbord als het opnieuw insteken van de kabel niet helpt.

**No boot device available:** de vaste schijf bevat geen opstartpartitie, de kabel van de vaste schijf is los of er is geen opstartbron.

- Indien de vaste schijf als opstartapparaat is ingesteld, moet u controleren of alle kabels op juiste wijze zijn aangesloten en of het station op de juiste wijze is geïnstalleerd en als opstartapparaat is gepartitioneerd.
- Activeer de systeemsetup en ga na of de informatie over de opstartvolgorde correct is (zie de *Technologiehandleiding van Dell* op de Dell Support-website op **support.dell.com**).

**No timer tick interrupt:** mogelijk is een chip op het moederbord of het moederbord zelf defect. Neem voor ondersteuning contact op met Dell (zie "Contact opnemen met Dell" op pagina 60).

**USB over current error (USB gebruikt te veel**

**stroom):** koppel het USB-apparaat los. Uw USB-apparaat heeft meer stroom nodig voor een optimale werking. Als uw apparaat twee USB-kabels heeft, sluit u beide aan. Anders sluit u een externe stroombron op het USB-apparaat aan.

**WAARSCHUWING - Het ZELFCONTROLEREND SYSTEEM van de vaste schijf heeft aangegeven dat een van de parameters het normale gebruiksbereik heeft overschreden. Dell beveelt aan, regelmatig een back-up van uw gegevens te maken. Een parameter die buiten het bereik ligt, kan al dan niet duiden op een probleem met de vaste schijf: S.M.A.R.T-fout, mogelijke fout in de vaste schijf. Neem voor ondersteuning contact op met Dell (zie "Contact opnemen met Dell" op pagina 60).**

## Probleemoplosser voor hardware

Als een apparaat niet wordt ontdekt tijdens het installeren van het besturingssysteem of wel wordt ontdekt, maar verkeerd is geconfigureerd, kunt u de **Probleemoplosser voor hardware** gebruiken om de incompatibiliteit op te lossen.

U start de Probleemoplosser voor hardware als volgt:

1. Klik op **Start**  → **Help en ondersteuning**.
2. Typ `probleemoplosser voor hardware` in het zoekveld en druk op <Enter> om de zoekactie te starten.
3. Selecteer in de zoekresultaten de optie die het probleem het beste omschrijft en volg de overige stappen om het probleem op te lossen.

## Dell Diagnostics

Als er zich een probleem met uw computer voordoet, voert u eerst de controles uit die in “Vastlopen en softwareproblemen” op pagina 39 worden beschreven en voert u Dell Diagnostics (Dell-diagnostiek) uit voordat u contact met Dell opneemt voor technische ondersteuning.

Het verdient aanbeveling om deze procedures af te drukken voordat u begint.

 **OPMERKING:** Dell Diagnostics werkt alleen op Dell-computers.

 **OPMERKING:** De cd/dvd *Drivers and Utilities* is optioneel en is mogelijk niet met uw computer meegeleverd.

Raadpleeg de *Technologiehandleiding van Dell* voor het controleren van de configuratiegegevens voor uw computer. Controleer of het apparaat dat u wilt testen in het System Setup-programma wordt weergegeven en is geactiveerd.

Start Dell Diagnostics (Dell-diagnostiek) vanaf de vaste schijf of vanaf de cd/dvd *Drivers and Utilities*.

## Dell Diagnostics (Dell-diagnostiek) starten vanaf de vaste schijf

Het hulpprogramma Dell Diagnostics bevindt zich op een verborgen partitie op de vaste schijf.

 **OPMERKING:** Zie "Contact opnemen met Dell" op pagina 60 als uw computer geen beeld geeft.

1. Controleer of de computer is aangesloten op een stopcontact dat naar behoren werkt.
2. Start de computer (opnieuw) op.
3. Druk op <F12> zodra het DELL™-logo verschijnt. Selecteer **Diagnostics** in het opstartmenu en druk op <Enter>.

Hierdoor wordt op sommige computers de Pre-Boot System Assessment (PSA) opgeroepen.

 **OPMERKING:** Als u te lang wacht en het logo van het besturingssysteem wordt weergegeven, moet u blijven wachten tot het bureaublad van Microsoft® Windows® wordt weergegeven. Daarna sluit u de computer af en probeert u het opnieuw.

 **OPMERKING:** Als een bericht wordt weergegeven dat er geen partitie met een diagnostisch hulpprogramma is gevonden, voert u Dell Diagnostics uit vanaf de cd/dvd *Drivers and Utilities*.

*Als PSA wordt geopend:*

- a. De PSA begint met het uitvoeren van tests.
- b. Als de PSA succesvol is, wordt het volgende bericht getoond: "No problems have been found with this system so far. Do you want to run the remaining memory tests? This will take about 30 minutes or more. Do you want to continue? (Recommended)."
- c. Als er problemen met het geheugen zijn, drukt u op <y>, kies anders <n>.

Het volgende bericht wordt getoond:  
"Booting Dell Diagnostic Utility Partition. Press any key to continue."

- d. Druk op een willekeurige toets om het venster **Choose An Option** te openen.

## Ondersteuningshulpmiddelen gebruiken

*Als PSA niet wordt geopend:*

Druk op een toets om Dell Diagnostics (Dell-diagnostiek) vanaf de partitie met het diagnostisch hulpprogramma op de vaste schijf te starten.

4. Selecteer de test die u wilt uitvoeren.
  5. Als er tijdens een test een probleem wordt gedetecteerd, wordt een bericht weergegeven met de foutcode en een beschrijving van het probleem. Schrijf de foutcode en een beschrijving van het probleem op en neem contact op met Dell (zie "Contact opnemen met Dell" op pagina 60).
-  **OPMERKING:** Het serviceplaatje voor de computer bevindt zich bovenaan elk testvenster. U kunt uw computer aan de hand van het serviceplaatje identificeren als u contact opneemt met Dell.
6. Wanneer de tests voltooid zijn, sluit u het testscherm om terug te keren naar het scherm **Choose An Option**.
  7. Als u Dell Diagnostics wilt afsluiten en de computer opnieuw wilt opstarten, klikt u op **Exit**.

## Dell Diagnostics starten vanaf de cd/dvd Drivers and Utilities

1. Plaats de cd/dvd *Drivers and Utilities* in het station.
  2. Zet de computer uit en start deze opnieuw. Druk zodra het DELL-logo wordt weergegeven, onmiddellijk op F12.
-  **OPMERKING:** Als u te lang wacht en het logo van het besturingssysteem wordt weergegeven, moet u blijven wachten tot het bureaublad van Microsoft® Windows® wordt weergegeven. Daarna sluit u de computer af en probeert u het opnieuw.
-  **OPMERKING:** Met de volgende stappen wordt de opstartvolgorde voor slechts één keer gewijzigd. De volgende keer dat u weer opstart, zal de computer dit doen volgens de programma's zoals aangegeven in de instellingen van het systeem.



3. Wanneer de lijst met opstartbronnen verschijnt, markeert u het **cd/dvd/cd-rw**-station en drukt u op Enter.
4. Kies in het menu dat wordt weergegeven, de optie **Boot from CD-ROM (Opstarten vanaf cd)** en druk op <Enter>.
5. Type 1 om het cd-menu te starten, en druk op <Enter> om verder te gaan.
6. Selecteer **Run the Dell 32-bit Diagnostics (32-bits Dell-diagnostiek uitvoeren)** in de genummerde lijst. Als er meerdere versies worden aangegeven, moet u de versie selecteren die op uw computer van toepassing is.
7. Selecteer de test die u wilt uitvoeren.
8. Als er tijdens een test een probleem wordt gedetecteerd, wordt een bericht weergegeven met de foutcode en een beschrijving van het probleem. Schrijf de foutcode en een beschrijving van het probleem op en neem contact op met Dell (zie "Contact opnemen met Dell" op pagina 60).  
 **OPMERKING:** Het serviceplaatje voor de computer bevindt zich bovenaan elk testvenster. U kunt uw computer aan de hand van het serviceplaatje identificeren als u contact opneemt met Dell.
9. Wanneer de tests voltooid zijn, sluit u het testscherm om terug te keren naar het scherm **Choose An Option**.
10. Als u Dell Diagnostics wilt afsluiten en de computer opnieuw wilt opstarten, klikt u op **Exit**.
11. Verwijder de cd/dvd *Drivers and Utilities*.

# Het besturingssysteem herstellen

U kunt het besturingssysteem van uw computer op de volgende manieren herstellen:

- **Systeemherstel** zet uw computer terug naar een eerdere toestand, zonder dat de gegevensbestanden worden gewijzigd of verwijderd. Gebruik Systeemherstel als eerste oplossing voor het herstellen van het besturingssysteem met behoud van de gegevensbestanden.
- **Met Dell Factory Image Restore** brengt u de vaste schijf terug in de toestand waarin deze verkeerde toen u de computer kocht. Deze procedure verwijdert permanent alle gegevens op de vaste schijf evenals alle programma's die u hebt geïnstalleerd nadat u de computer hebt ontvangen. Gebruik Dell Factory Image Restore alleen als Systeemherstel het probleem met het besturingssysteem niet heeft opgelost.

- Als u een cd/dvd met het besturingssysteem bij de computer hebt ontvangen, kunt u deze gebruiken om het besturingssysteem te herstellen. Als u de cd/dvd Operating System gebruikt, worden echter alle gegevens op de vaste schijf gewist. Gebruik de cd/dvd alleen indien noch Systeemherstel, noch Dell Factory Image Restore erin slaagt, het probleem met het besturingssysteem op te lossen.

## Systeemherstel

De besturingssystemen van Windows bieden een optie Systeemherstel, waarmee u uw computer terug kunt zetten naar een eerdere besturingsstatus (zonder dat dit van invloed is op uw gegevensbestanden) als de computer niet meer goed functioneert na wijzigingen aan de hardware, software of andere systeeminstellingen. Alle wijzigingen die Systeemherstel aan uw computer aanbrengt, kunnen volledig ongedaan worden gemaakt.

 **WAARSCHUWING: Maak regelmatig back-ups van uw gegevensbestanden. Uw gegevensbestanden worden door Systeemherstel niet gecontroleerd of hersteld.**

 **OPMERKING:** De volgende instructies betreffen de standaardweergave van Windows. Ze zijn dus mogelijk niet van toepassing als u uw Dell™-computer op de klassieke weergave hebt ingesteld.

### Systeemherstel starten

1. Klik op **Start** .
2. Typ `Systeemherstel` in het vak Zoekopdracht starten en druk op <Enter>.

 **OPMERKING:** Het venster **Gebrowsersaccountbeheer** wordt mogelijk weergegeven. Als u een beheerder op de computer bent, klikt u op **Doorgaan**; neem anders contact op met de beheerder om met de gewenste actie door te gaan.

3. Klik op **Volgende** en volg de instructies op het scherm.

Mocht het probleem niet te verhelpen zijn met Systeemherstel, dan kan het nodig zijn het laatste systeemherstel ongedaan te maken.

### Het laatste systeemherstel ongedaan maken

 **OPMERKING:** Voordat u het laatste systeemherstel ongedaan maakt, dient u alle geopende bestanden en programma's af te sluiten. Wijzig, open en verwijder geen bestanden of programma's tot het systeemherstel is voltooid.

1. Klik op **Start** .
2. Typ `Systeemherstel` in het vak Zoekopdracht starten en druk op <Enter>.
3. Klik op **Systeemherstel ongedaan maken** en klik op **Volgende**.

## Dell Factory Image Restore

 **WAARSCHUWING:** Met Dell Factory Image Restore worden alle gegevens op de vaste schijf permanent verwijderd. Ook worden alle toepassingen en stuurprogramma's verwijderd die u hebt geïnstalleerd nadat u de computer hebt ontvangen. Maak indien mogelijk u een back-up van de gegevens voordat u deze optie gebruikt. Gebruik Dell Factory Image Restore alleen als **Systeemherstel** het probleem met het besturingssysteem niet heeft opgelost.

 **OPMERKING:** Dell Factory Image Restore is niet beschikbaar als de vaste schijf is geformatteerd of gepartitioneerd met de cd/dvd Operating System.

 **OPMERKING:** Dell Factory Image Restore is in sommige landen of op sommige computers mogelijk niet beschikbaar.

Gebruik Dell Factory Image Restore alleen als laatste redmiddel om uw besturingssysteem te herstellen. Met deze optie kunt u de vaste schijf terugbrengen in de toestand waarin deze verkeerde toen u de computer kocht. Alle programma's en bestanden die u hebt toegevoegd nadat u de computer hebt gekocht (inclusief gegevensbestanden) worden permanent van de vaste schijf verwijderd. Gegevensbestanden zijn onder andere documenten, spreadsheets, e-mailberichten, digitale foto's en muziekbestanden. Maak indien mogelijk een back-up van alle gegevens voordat u Factory Image Restore gebruikt.

1. Zet de computer aan. Druk wanneer het Dell-logo verschijnt herhaaldelijk op <F8> om het venster **Geavanceerde opstartopties** te openen.

 **OPMERKING:** Als u te lang wacht en het logo van het besturingssysteem wordt weergegeven, moet u blijven wachten tot het bureaublad van Microsoft® Windows® wordt weergegeven. Schakel de computer vervolgens uit en probeer het opnieuw.

2. Selecteer **Repair Your Computer (Uw computer herstellen)**.
3. Het venster **Opties voor Systeemherstel** wordt weergegeven.
4. Selecteer een toetsenbordindeling en klik op **Volgende**.
5. Als u toegang wilt tot de herstelopties, moet u zich aanmelden als een lokale gebruiker. Om toegang tot de opdrachtregel te krijgen typt u `administrator` in het veld **Gebruikersnaam** en klikt u op **OK**.
6. Klik op **Dell Factory Image Restore**. Het welkomsscherm van **Dell Factory Image Restore** wordt weergegeven.
-  **OPMERKING:** Afhankelijk van uw configuratie kan het nodig zijn eerst **Dell Factory Tools** te kiezen en pas daarna **Dell Factory Image Restore**.
7. Klik op **Volgende**. Het scherm **Confirm Data Deletion (Verwijderen van gegevens bevestigen)** wordt weergegeven.
-  **OPMERKING:** Als u niet verder wilt met Factory Image Restore, klikt u op Cancel (Annuleren).
8. Klik op het selectievakje om te bevestigen dat u wilt doorgaan met het opnieuw formatteren van de vaste schijf en het herstel van de fabrieksinstellingen van de systeemsoftware, en klik op **Next (Volgende)**. Het herstelproces begint en kan vijf minuten of meer in beslag nemen. Er wordt een bericht weergegeven wanneer het besturingssysteem en de fabriekstoepassingen zijn hersteld naar fabriekswaarden.
9. Klik op **Finish (Voltooien)** om het systeem opnieuw op te starten.

## Het besturingssysteem opnieuw installeren

### Voordat u begint

Als u het Microsoft®Windows®-besturingssysteem opnieuw wilt installeren om een probleem met een zojuist geïnstalleerd stuurprogramma op te lossen, is het aan te bevelen om eerst de functie Vorig stuurprogramma van Windows te proberen. Als u het probleem niet met Vorig stuurprogramma kunt verhelpen, brengt u het besturingssysteem via Systeemherstel terug in de toestand waarin het verkeerde voordat u het nieuwe stuurprogramma installeerde. Zie "Systeemherstel" op pagina 48.

 **WAARSCHUWING: Voordat u de installatie uitvoert, dient u een back-up van alle gegevensbestanden op uw vaste schijf te maken. Bij conventionele vasteschijfconfiguraties is de vaste schijf het eerste station dat door de computer wordt gedetecteerd.**

Gebruik de cd/dvd voor het opnieuw installeren van het besturingssysteem alleen als laatste redmiddel om uw besturingssysteem te herstellen.

Als u Windows opnieuw wilt installeren, hebt u de volgende items nodig:

- *Cd/dvd met het besturingssysteem*
- De cd/dvd *Drivers and Utilities* van Dell





**OPMERKING:** De cd/dvd *Drivers and Utilities* van Dell bevat de stuurprogramma's die tijdens de productie van de computer zijn geïnstalleerd. Gebruik de cd/dvd *Drivers and Utilities* van Dell om alle benodigde stuurprogramma's te laden. Mogelijk zijn de cd/dvd Dell *Drivers and Utilities* en de cd/dvd *Operating System* niet met de computer meegeleverd. Dit is afhankelijk van de regio waar u de computer hebt aangeschaft en of u de cd's/dvd's hebt aangevraagd.

### Microsoft Windows opnieuw installeren

Het kan 1 tot 2 uur duren voordat het installatieproces is voltooid. Nadat u het besturingssysteem opnieuw hebt geïnstalleerd, moet u ook de stuurprogramma's, de antivirussoftware en andere software opnieuw installeren.

1. Sla geopende bestanden op en sluit deze en eventueel geopende programma's af.
2. Plaats de cd/dvd *Operating System* in het cd-station.
3. Klik op **Afsluiten** wanneer het bericht **Windows installeren** wordt weergegeven.
4. Start de computer opnieuw op.
5. Druk zodra het DELL-logo wordt weergegeven, onmiddellijk op F12.

 **OPMERKING:** Als u te lang wacht en het logo van het besturingssysteem wordt weergegeven, moet u blijven wachten tot het bureaublad van Microsoft® Windows® wordt weergegeven. Schakel de computer vervolgens uit en probeer het opnieuw.

 **OPMERKING:** Met de volgende stappen wordt de opstartvolgorde voor slechts één keer gewijzigd. De volgende keer dat u weer opstart, zal de computer dit doen volgens de programma's zoals aangegeven in de instellingen van het systeem.

6. Wanneer de lijst met opstartbronnen verschijnt, selecteert u het **cd/dvd/cd-rw-station** en drukt u op <Enter>.
7. Druk op een willekeurige toets om de computer **vanaf de cd/dvd** te starten. Volg de instructies op het scherm om het instellen te voltooien.

# Hulp verkrijgen

Als u een probleem met de computer ondervindt, kunt u de volgende stappen uitvoeren om het probleem vast te stellen en op te lossen:

1. Zie “Problemen oplossen” op pagina 35 voor informatie en procedures met betrekking tot uw computerprobleem.
2. Zie de *technologiehandleiding van Dell* voor meer informatie over het oplossen van problemen.
3. Zie “Dell Diagnostics (Dell-diagnostiek)” op pagina 44 voor procedures voor het uitvoeren van Dell Diagnostics (Dell-diagnostiek).
4. Vul de “diagnostische checklist” in op pagina 60.
5. Gebruik het uitgebreide scala aan online services van Dell (**op [support.dell.com](http://support.dell.com)**) voor hulp tijdens de installatie en bij het oplossen van problemen. Zie “Online services” op pagina 56 voor een uitgebreidere lijst met online services van Dell Support.
6. Als het probleem niet met behulp van de voorgaande stappen kan worden opgelost, gaat u naar “Voordat u belt” op pagina 59.



**OPMERKING:** Bel Dell Support vanaf een telefoon in de buurt van de computer zodat de supportmedewerkers u kunnen assisteren tijdens de benodigde procedures.



**OPMERKING:** De code voor express-service is mogelijk niet in alle landen beschikbaar.



Wanneer het automatische telefoonsysteem van Dell u daarom vraagt, voert u de code voor express-service in om het gesprek rechtstreeks naar de juiste ondersteuningsmedewerker te leiden. Als u niet over een code voor express-service beschikt, opent u de map **Dell Accessories (Dell-accessoires)**, dubbelklikt u op het pictogram **Express Service Code (Code voor express-service)** en volgt u de instructies op het scherm.

 **OPMERKING:** Sommige van de services zijn mogelijk niet beschikbaar op locaties buiten de Verenigde Staten. Bel uw plaatselijke vertegenwoordiger van Dell om te vragen naar de beschikbaarheid.

## Technische ondersteuning en klantenservice

De technische ondersteuning van Dell staat klaar voor al uw vragen met betrekking tot hardware van Dell. Onze ondersteuningsmedewerkers maken gebruik van diagnostische functionaliteit op de computer voor snelle, nauwkeurige antwoorden.

Zie “Voordat u belt” op pagina 59 als u contact wilt opnemen met de ondersteuningsafdeling van Dell en raadpleeg vervolgens de contactgegevens voor uw regio, of ga naar **support.dell.com**.

## DellConnect

DellConnect™ is een eenvoudig hulpmiddel waarmee de ondersteuningsmedewerkers van Dell met een breedbandverbinding online toegang krijgen tot uw computer, zodat zij het probleem onder uw toezicht kunnen diagnosticeren en herstellen. Ga voor meer informatie naar **www.dell.com/DellConnect**.

### Online services

Meer informatie over de producten en diensten van Dell is beschikbaar op de volgende websites:

- **www.dell.com**
- **www.dell.com/ap** (alleen landen in Azië/aan de Grote Oceaan)
- **www.dell.com/jp** (alleen Japan)
- **www.euro.dell.com** (alleen Europa)
- **www.dell.com/la** (landen in Latijns-Amerika en het Caribisch gebied)
- **www.dell.ca** (alleen Canada)

Via de volgende websites en e-mailadressen kunt u contact opnemen met Dell Support:

### Dell Support-websites

- **support.dell.com**
- **support.jp.dell.com** (alleen Japan)
- **support.euro.dell.com** (alleen Europa)
- **supportapj.dell.com** (alleen Azië en de Pacific)

### E-mailadressen voor Dell Support

- **mobile\_support@us.dell.com**
- **support@us.dell.com**
- **la-techsupport@dell.com** (alleen landen in Latijns-Amerika en het Caribisch gebied)
- **apsupport@dell.com** (alleen landen in Azië/aan de Grote Oceaan)

### E-mailadressen Dell Marketing en Sales

- **apmarketing@dell.com** (alleen landen in Azië/aan de Grote Oceaan)
- **sales\_canada@dell.com** (alleen Canada)

### Anoniem FTP (File Transfer Protocol):

- **ftp.dell.com**

Log in als gebruiker: `anonymous` en gebruik uw e-mailadres als wachtwoord.

## Geautomatiseerde bestelstatusservice

U kunt de status van de door u bestelde Dell-producten raadplegen via **support.dell.com** of bellen met de geautomatiseerde bestelstatusservice. Een opgenomen boodschap zal u vragen om de informatie in te voeren die nodig is om uw order en de status daarvan te vinden. Zie "Contact opnemen met Dell" op pagina 60 voor het telefoonnummer voor uw regio.

Als er problemen met uw bestelling zijn, zoals ontbrekende onderdelen, verkeerde onderdelen of onjuiste facturering, neemt u contact op met Dell. Houd uw factuur of pakbon bij de hand wanneer u belt. Zie "Contact opnemen met Dell" op pagina 60 voor het telefoonnummer voor uw regio.

## Productinformatie

Als u informatie over andere Dell-producten nodig hebt of een bestelling wilt plaatsen, kunt u de website van Dell bezoeken op **www.dell.com**. Zie "Contact opnemen met Dell" op pagina 60 voor het telefoonnummer voor uw regio of het nummer van een verkoopspecialist.

## Items retourneren voor reparatie of restitutie onder de garantie

Bereid alle items die worden teruggezonden (voor reparatie dan wel restitutie) als volgt voor:

 **OPMERKING:** Denk eraan om een back-up te maken van alle gegevens op de vaste schijf en op eventuele andere opslagapparaten in het product voordat u het product naar Dell terugstuurt. Verwijder alle vertrouwelijke, particuliere en persoonlijke gegevens evenals verwijderbare dragers, zoals cd's en pc-kaarten. Dell is niet verantwoordelijk voor vertrouwelijke, particuliere of persoonlijke gegevens, verloren of beschadigde gegevens of beschadigde of verloren verwijderbare dragers die zich op/in de teruggestuurde computer bevinden.

1. Neem telefonisch contact op met Dell voor een RMA-nummer voor toegestane artikelretour. Noteer dit nummer op een duidelijk zichtbare plaats op de doos.  
 **OPMERKING:** Zie “Contact opnemen met Dell” op pagina 60 voor het telefoonnummer voor uw regio.
2. Voeg een kopie van de factuur toe en een brief waarin u de reden voor de retournering beschrijft.
3. Voeg een kopie van de diagnostische checklist toe (zie “Diagnostische checklist” op pagina 60) om aan te geven welke tests u hebt uitgevoerd en welke foutberichten door Dell Diagnostics (Dell-diagnostiek) werden gerapporteerd (zie “Dell Diagnostics” op pagina 44).
4. Stuur alle accessoires mee die bij de geretourneerde items behoren, zoals stroomkabels, software, handleidingen etc. als u in aanmerking voor restitutie komt.

5. Verpak de apparatuur die u terugstuurt in de oorspronkelijke verpakking of een vergelijkbare verpakking.

 **OPMERKING:** De verzendkosten zijn voor rekening van de klant. U bent verantwoordelijk voor het verzekeren van de geretourneerde producten en aansprakelijk voor het risico van eventueel verlies tijdens het retourneren van de items naar Dell. Pakketten die onder rembours worden verzonden, worden niet geaccepteerd.

 **OPMERKING:** Als niet aan de bovenstaande voorwaarden wordt voldaan, zullen de geretourneerde producten bij het magazijn van Dell worden geweigerd en aan u worden geretourneerd.

## Voordat u belt

 **OPMERKING:** Zorg ervoor dat u uw code voor express-service bij de hand hebt wanneer u telefonisch contact met Dell opneemt. Met behulp van deze code kan het geautomatiseerde telefoonsysteem van Dell Support uw gesprek op efficiëntere wijze naar de juiste persoon doorschakelen. Mogelijk wordt u ook om uw serviceplaatje gevraagd. Dit plaatje bevindt zich op de achterzijde van uw computer.

Vergeet niet de diagnostische checklist in te vullen. Zet indien mogelijk uw pc aan voordat u contact met Dell opneemt voor ondersteuning en bel vanaf een locatie in de buurt van de computer. Mogelijk wordt u gevraagd om enkele opdrachten in te voeren via het toetsenbord, informatie op te geven tijdens het uitvoeren van procedures of andere stappen op het gebied van probleemoplossing uit te voeren die alleen mogelijk zijn vanaf de pc in kwestie. Zorg ervoor dat u de documentatie van de computer bij de hand hebt.

### Diagnostische checklist

- Naam:
- Datum:
- Adres:
- Telefoonnummer:
- Serviceplaatje (de streepjescode op de achterzijde van de computer):
- Code voor express-service:
- RMA-nummer voor toegestane artikelretour (indien verstrekt door een ondersteuningsmedewerker van Dell):
- Besturingssysteem en versie:
- Apparaten:
- Uitbreidingskaarten:
- Bent u op een netwerk aangesloten? Ja/Nee
- Netwerk, versie en netwerkadapter:
- Programma's en versies:

Raadpleeg de documentatie die bij uw besturingssysteem werd geleverd om de inhoud van de opstartbestanden van de computer te bepalen. Als de pc op een printer is aangesloten, kunt u de bestanden afdrucken. Als dit niet het geval is, dient u de inhoud van elk bestand te noteren alvorens u telefonisch contact met Dell opneemt.

- Foutbericht, pieptooncode of diagnostische code:
- Beschrijving van probleem en uitgevoerde probleemoplossingsprocedures:

### online contact opnemen

Klanten in de VS kunnen bellen met 800-WWW-DELL (800-999-3355).



**OPMERKING:** Als u niet over een actieve internetverbinding beschikt, kunt u contactgegevens vinden op de factuur, de pakbon of in de productcatalogus van Dell.

Dell biedt verschillende online en telefonische ondersteuningsservices en -mogelijkheden. De beschikbaarheid hiervan verschilt per land en product. Sommige services zijn mogelijk niet in uw regio beschikbaar.

U neemt als volgt contact op met Dell voor zaken op het gebied van verkoop, ondersteuning of klantenservice:

1. Ga naar **support.dell.com**.
2. Zoek naar uw land of regio in het vervolgkeuzemenu **Choose A Country/Region (Kies een land/regio)** onderaan de pagina.
3. Klik vervolgens aan de linkerkant van de pagina op **Contact opnemen**.
4. Selecteer de gewenste dienst- of ondersteuningslink.
5. Selecteer de gewenste methode om contact met Dell op te nemen.

# Meer informatie en bronnen

## Als u het volgende wilt:

## Zie:

---

Het besturingssysteem opnieuw installeren

de cd/dvd Operating System

---

Een diagnostisch programma voor uw computer uitvoeren, desktopsysteemsoftware opnieuw installeren, stuurprogramma's voor uw computer bijwerken of leesmij-bestanden bekijken

de cd/dvd *Drivers and Utilities*



**OPMERKING:** Updates van stuurprogramma's en documentatie kunt u vinden op de Dell™ Support-website op **support.dell.com**.

---

meer informatie over uw besturingssysteem, onderhoud van de randapparatuur, internet, Bluetooth®, netwerken en e-mail

de *Technologiehandleiding van Dell bevindt zich op uw vaste schijf*

---

informatie zoeken over de beste praktijken op het gebied van veiligheid voor uw computer garantiegegevens, voorwaarden (alleen VS), veiligheidsinstructies, informatie over regelgeving en ergonomie en gebruiksrechtovereenkomst bekijken

De documentatie over veiligheid en regelgeving die bij uw computer is geleverd en de startpagina over naleving van de wet op: **www.dell.com/regulatory\_compliance**.



**Als u het volgende wilt:**

Serviceplaatje/code voor express-service. U hebt deze code nodig om uw computer aan te melden op **support.dell.com** of om contact op te nemen met de technische ondersteuning.

stuurprogramma's en downloads zoeken  
technische ondersteuning en  
productondersteuning invoeren  
de bestelstatus van nieuwe aankopen  
controleren  
oplossingen en antwoorden op algemene  
vragen  
informatie over de laatste updates over  
technische wijzigingen aan de computer of  
geavanceerde technische naslaginformatie  
voor computertechnici en ervaren gebruikers  
opzoeken

**Zie:**

de achterzijde van uw computer

de Dell™ Support-website op **support.dell.com**

# Basisspecificaties

## Stroommodel

---

Inspiron One 19

Dit gedeelte bevat informatie over de installatie van de computer, het bijwerken van stuurprogramma's en het upgraden van de computer. Zie voor meer gedetailleerde specificaties de *Onderhoudshandleiding* op de Dell Support-website op [support.dell.com](http://support.dell.com).

 **OPMERKING:** Aanbiedingen kunnen per regio verschillen. Klik voor meer informatie over de configuratie van uw computer op **Start** → **Help en ondersteuning** en selecteer de optie om informatie over uw computer weer te geven.

## Processor

---

Intel® Celeron®

Intel Celeron Dual-Core

Intel Pentium® Dual-Core

Intel Core™2 Duo

Intel Core2 Quad

## Stations en apparatuur

---

Stations	Eén interne 3,5-inch SATA vaste schijf, een optisch station met lade
Draadloos (optioneel)	LAN 802.11 b/g
Camera	1,3 megapixels

**Stations en apparatuur**

Beschikbare apparaten	Seriële ATA vaste schijf, dvd-rom (optioneel), dvd+/-rw (optioneel), microfoon, 8-in-1 mediakaartlezer
-----------------------	--

**Geheugen**

Type	Dual channel 800 MHz DDR2
Minimaal	1 GB
Maximaal	4 GB

**Computergegevens**

Systeemchipset	Intel G41+ICH7
----------------	----------------

**Externe aansluitingen**

Netwerkadapter	RJ45-connector
USB 2.0	Drie connectoren op het zijpaneel en drie connectoren op het achterpaneel
Geluidskaart	Twee connectoren op het zijpaneel voor microfoon/line-in en hoofdtelefoon/line-out Een connector voor line-out op het achterpaneel
IEEE 1394a	Een seriële 4-pinsaansluiting op het zijpaneel

## Basisspecificaties

### Video

---

Type Intel X4500

### Geluidskaat

---

Type Ingebouwde  
luidsprekers

### Beeldscherm

---

Type (active-  
matrix TFT) 18,5 inch, 16:9,  
WXGA

Maximale resolutie 1366 x 768

### Voeding

---

Wattage 130 W

Spanning 100-240 V AC

Reservebatterij 3-V CR2032  
lithiumknoopcel

### Fysieke specificaties

---

Hoogte 386,39 mm  
(15,21 inch)

Breedte 477,39 mm  
(18,79 inch)

Diepte 103,98 mm  
(4,09 inch)

Gewicht (ongeveer) 7,3 kg  
(16,1 lb)

### Computeromgeving

---

#### *Temperatuur:*

In bedrijf 10 °C tot 35 °C  
(50 °F tot 95 °F)

Opslag –40 °C tot 65 °C  
(–40 °F tot 149 °F)

Luchtvochtigheid 10% tot 90%  
(niet-condenserend)

**Computeromgeving***Maximumvibratie:*

In bedrijf	0.26 GRMS willekeurig gedurende 2 min in alle richtingen tijdens bedrijf
Opslag	2.2 GRMS willekeurig gedurende 15 min

*Maximumimpact:*

In bedrijf	Half-sinuspuls: 40G gedurende 2ms met een snelheidsverandering van 20 inch/s (51 cm/s)
Opslag	Half-sinuspuls: 40G gedurende 22ms met een snelheidsverandering van 240 inch/s (609 cm/s)

**Computeromgeving***Hoogte:*

In bedrijf	-15,2 tot 3.048 m (-50 tot 10.000 ft)
Opslag	-15,2 tot 10,668 m (-50 tot 35,000 ft)
Contaminatieniveau in de lucht	G2 of lager, zoals gedefinieerd in ISA-S71.04-1985

# Bijlage

## Kennisgeving over Macrovision

Dit product bevat de technologie voor bescherming van het auteursrecht, als beschermd door methodische claims van bepaalde U.S. en overige rechten op het intellectueel eigendom van Macrovision Corporation en overige houders van rechten. Gebruik van deze technologie ter bescherming van het auteursrecht moet worden goedgekeurd door Macrovision Corporation, en is bestemd voor thuisgebruik en overige vertoning in beperkte kring, tenzij Macrovision Corporation hiervan afwijkende toestemming heeft gegeven. Reverse engineering of demontage is verboden.

# Index

## A

aanpassen

uw bureaublad **30**

uw energie-instellingen **31**

aansluitingen voorkant **16**

## B

back-ups

maken **33**

bellen met Dell **59**

bronnen, meer bronnen zoeken **62**

## C

cd's, afspelen en maken **30**

chipset **65**

computer

gewicht en afmetingen **66**

computergegevens **65**

computer, instellen **5**

computermogelijkheden **30**

computeromgeving **66**

## D

DellConnect **55**

Dell Diagnostics (Dell-diagnostiek) **44**

Dell Factory Image Restore **48**

Dell Support Center **41**

Dell Support-website **63**

diagnostische checklist **60**

draadloze netwerkverbinding **36**

dvd's, afspelen en maken **30**

### E

e-mailadressen

voor technische ondersteuning **56**

e-mailadressen voor ondersteuning **56**

energie

besparen **31**

energie besparen **31**

### F

fabrieksimage herstellen **50**

FTP, anoniem aanmelden **56**

fysieke specificaties **66**

### G

garantie, retourneren **58**

geheugen

minimum en maximum **65**

geheugenondersteuning **65**

geheugenproblemen

oplossen **38**

geluidskaart **66**

### H

hardwareproblemen

diagnose **44**

hoofdtelefoon

aansluiting voorkant **19**

hulp

hulp en ondersteuning krijgen **54**

### I

installeren, voordat u begint **5**

internetverbinding **12**

ISP

internetaanbieder **12**



**K**

klantenservice **55**

**L**

lampje van vaste schijf **17**

luchtstroom, voldoende **5**

**M**

meer informatie zoeken **62**

Memory Stick-lezer **19**

MMC **19**

Multi Media Card-lezer **19**

**N**

netwerksnelheid

testen **36**

netwerkverbinding

oplossen **36**

**O**

online contact opnemen met Dell **60**

**P**

poorten en aansluitingen **65**

Probleemoplosser voor hardware **44**

problemen oplossen **35**

problemen, oplossen **35**

processor **64**

producten

informatie en aanschaf **57**

**S**

schijfstation

ondersteunde schijfformaten **22**

schijven

gebruiken **22**

software **30**

## Index

softwareproblemen **39**  
specificaties **64**  
stations en apparaten **64**  
stuurprogramma's en downloads **63**  
Systeemberichten **42**  
Systeemherstel **48**

## U

uitbreidingsbus **66**

## V

ventilatie, voldoende **5**  
verbinding maken  
    optionele netwerkkabel **8**  
verzenden van producten  
    voor retour of reparatie **58**  
voedingsproblemen, oplossen **37**  
voedingsspecificaties **66**

## W

websites voor ondersteuning  
    wereldwijd **56**  
Windows opnieuw installeren **48**  
Windows, opnieuw installeren **48**  
Windows Vista® **12**  
    opnieuw installeren **53**  
    wizard Programmacompatibiliteit **39**

## X

xD-Picture Card-lezer **19**



Gedruckt in Irland

[www.dell.com](http://www.dell.com) | [support.dell.com](http://support.dell.com)



04CXN1A00